

SR 200

STIHL



2 - 31 Инструкция по эксплуатации



Содержание

| | |
|----|----------------------------------------------------------------|
| 1 | К данной инструкции по эксплуатации ... 2 |
| 2 | Указания по технике безопасности и технике работы 3 |
| 3 | Комплектация устройства.....9 |
| 4 | Регулирование тросика управления дроссельной заслонкой..... 11 |
| 5 | Пояс для ношения.....11 |
| 6 | Топливо.....12 |
| 7 | Заправка топливом..... 13 |
| 8 | Для информации перед пуском.....14 |
| 9 | Пуск / остановка мотора.....14 |
| 10 | Указания по эксплуатации..... 17 |
| 11 | Установить кол-во потребления раствора 17 |
| 12 | Устройство для дозирования.....18 |
| 13 | Заправка резервуара для раствора20 |
| 14 | Эксплуатация на опрыскивание.....20 |
| 15 | После работы.....21 |
| 16 | Хранение устройства.....22 |
| 17 | Очистка воздушного фильтра.....22 |
| 18 | Настройка карбюратора.....23 |
| 19 | Катализатор выхлопных газов.....23 |
| 20 | Свеча зажигания.....23 |
| 21 | Работа мотора.....24 |
| 22 | Указания по техобслуживанию и техническому уходу.....24 |
| 23 | Минимизация износа, а также избежание повреждений26 |
| 24 | Важные комплектующие27 |
| 25 | Технические данные27 |
| 26 | Указания по ремонту29 |
| 27 | Устранение отходов.....29 |
| 28 | Сертификат соответствия ЕС.....29 |
| 29 | Адреса.....30 |

Уважаемые покупатели,

большое спасибо за то, что вы решили приобрести высококачественное изделие фирмы STIHL.

Данное изделие было изготовлено с применением передовых технологий производства, а также с учетом всех необходимых мер по обеспечению качества. Мы стараемся делать все возможное, чтобы Вы были довольны данным агрегатом и могли беспрепятственно работать с ним.

При возникновении вопросов относительно Вашего агрегата, просим вас обратиться к Вашему дилеру или непосредственно в нашу сбытовую компанию.

Ваш



Dr. Nikolas Stihl

1 К данной инструкции по эксплуатации

1.1 Условные графические обозначения

Все имеющиеся на агрегате условные обозначения разъясняются в данной инструкции по эксплуатации.

В зависимости от агрегата и его оснащения на нем могут иметься следующие условные обозначения.



Топливный бак; топливная смесь из бензина и моторного масла



Приведение в действие ручной топливной помпы



Подача раствора

1.2 Обозначение разделов текста



ПРЕДУПРЕЖДЕНИЕ

Предупреждение об опасности несчастного случая и травмы для людей а также тяжёлого материального ущерба.

УКАЗАНИЕ

Предупреждение о возможности повреждения устройства либо отдельных комплектующих.

1.3 Техническая разработка

Компания STIHL постоянно работает над дальнейшими разработками всех машин и устройств; поэтому права на все изменения комплектации поставки по форме, технике и оборудованию мы должны оставить за собой.

Поэтому относительно указаний и рисунков данной инструкции по эксплуатации не могут быть предъявлены никакие претензии.

2 Указания по технике безопасности и технике работы



При работе с устройством следует предпринять особые меры предосторожности.



Перед первым вводом в эксплуатацию внимательно прочесть все руководство по эксплуатации и сохранить его в надежном месте для последующего использования. Несоблюдение руководства по эксплуатации может быть опасно для жизни.

Соблюдать действующие в данной стране правила техники безопасности, например, профсоюзов, фондов социального страхования, органов по охране труда и других учреждений.

Каждый работающий с устройством впервые должен быть проинструктирован продавцом или другим специалистом в том, как правильно обращаться с устройством, или пройти специальный курс обучения.

К работе с устройством не допускаются несовершеннолетние – за исключением подростков старше 16 лет, проходящих обучение под надзором.

Дети, посторонние лица и животные должны находиться на безопасном расстоянии.

Если устройство не используется, его необходимо убрать, чтобы оно не представляло опасности. Предохранить устройство от несанкционированного использования.

Пользователь несет ответственность за несчастные случаи или опасности, угрожающие другим лицам либо их имуществу.

Устройство разрешается передавать или давать напрокат только тем лицам, которые хорошо знакомы с данной моделью и обучены обращению с ней – при этом обязательно должно передаваться руководство по эксплуатации.

Применение агрегатов, вырабатывающих сильный шум, может быть по времени ограничено как государственными, так и местными нормами.

Ввод устройства в эксплуатацию разрешается только в том случае, если не повреждена ни

одна из деталей. Особое внимание обратить на герметичность резервуара для раствора.

Эксплуатировать устройство разрешается только в полностью смонтированном состоянии.

Не применять мойку высокого давления для очистки устройства. Сильная струя воды может повредить детали устройства.

2.1 Физическое состояние, требуемое для работы

Работающие с устройством люди должны быть отдохнувшими, здоровыми и в хорошем физическом состоянии. Те, кому по состоянию здоровья нельзя утомляться, должны проконсультироваться у врача относительно возможности работы с данным мотоустройством.

Только для лиц с имплантированным кардиостимулятором: система зажигания данного устройства создает незначительное электромагнитное поле. Влияние электромагнитного поля на отдельные типы кардиостимуляторов невозможно исключить полностью. Во избежание риска для здоровья компания STIHL рекомендует обратиться за консультацией к лечащему врачу и изготовителю кардиостимулятора.

Работа с устройством запрещена после употребления алкоголя, приема лекарств, снижающих быстроту реакции, или наркотиков.

2.2 Области применения

Опрыскиватель может быть использован для распыления над самой землей средств для защиты от грибков и вредителей, а также для борьбы с сорняками. Устройства со смонтированным нагнетательным насосом могут быть использованы для работ выше роста. Области применения агрегата являются выращивание фруктов, овощеводство, виноделие и земледелие, плантации, выращивание декоративных растений, кормовые угодья и лесное хозяйство.

Распылять только те средства для защиты растений, которые допущены для использования с переносными опрыскивателями.

Применение устройства в других целях не допускается, так как это может привести к несчастным случаям или повреждению устройства. Запрещено вносить любые изменения в конструкцию устройства – это может

привести к несчастным случаям или к повреждению устройства.

2.3 Принадлежности и запасные части

Устанавливать только те детали и принадлежности, которые допущены компанией STIHL для данного устройства или абсолютно идентичны технически. С вопросами просьба обращаться к специализированному дилеру. Применять только высококачественные детали и принадлежности. В противном случае существует опасность несчастных случаев или повреждения устройства.

Компания STIHL рекомендует применение оригинальных деталей и принадлежностей STIHL. Они по своим характеристикам оптимально подходят для устройства и соответствуют требованиям пользователя.

Запрещено вносить изменения в конструкцию устройства – это может отрицательно сказаться на безопасности. Компания STIHL исключает любую ответственность за травмы и материальный ущерб вследствие применения не допущенных навесных устройств.

2.4 Одежда и оснащение

Во время эксплуатации, заправки и чистки устройства следует пользоваться одеждой и оснащением согласно предписаниям. Соблюдать указания относительно защитного снаряжения, приведенные в инструкции по применению средств для защиты растений.

Рабочую одежду, испачканную средствами для защиты растений, немедленно заменить.



Одежда должна быть практичной и не должна мешать при работе.



При использовании некоторых средств для защиты растений необходимо носить водонепроницаемый защитный костюм.

Во время работ выше роста в дополнение к обычной снаряжению следует носить водонепроницаемый головной убор.



Не носить во время работы одежду, шали, галстуки, украшения, которые могут быть затянуты во всасывающее отверстие. Длинные волосы связать и закрепить так, чтобы они находились поверх плеч,

и исключить возможность их затягивания в агрегат.



Необходимо носить водонепроницаемые защитные сапоги на рифленой подошве, которые не чувствительны к воздействию средств для защиты растений.

Ни в коем случае не работать босиком либо в сандалиях.



ПРЕДУПРЕЖДЕНИЕ



Во избежание травмирования глаз следует носить плотно прилегающие защитные очки в соответствии со стандартом EN 166. Следить за правильным положением защитных очков.

Пользоваться подходящими средствами защиты органов дыхания.

Пользоваться индивидуальными средствами защиты слуха, например, берушами.

Вдыхание средств для защиты растений может повредить здоровью. Для защиты здоровья и профилактики аллергических реакций необходимо пользоваться подходящими средствами защиты органов дыхания. Соблюдать указания в инструкции по применению средств для защиты растений, действующие в стране эксплуатации, а также правила техники безопасности, например, правила профсоюзов, социальных касс, органов по охране труда и других учреждений.



Необходимо носить водонепроницаемые перчатки, которые не чувствительны к воздействию средств для защиты растений.

2.5 Работа со средствами для защиты растений

Перед каждым применением прочесть инструкцию по применению средства для защиты растений. Соблюдать инструкцию по смешиванию и применению средств, их хранению и утилизации, а также по пользованию средствами индивидуальной защиты.

Соблюдать законодательные предписания по обращению со средствами для защиты растений.

Средства для защиты растений могут содержать ингредиенты, вредные для людей, животных, растений и окружающей среды – **опасность отравления и получения опасных для жизни травм!**

Средства для защиты растений разрешается применять только лицам, прошедшим обучение по обращению со средствами для защиты растений и по оказанию первой помощи.

Всегда держать наготове инструкцию по применению либо этикетку средства для защиты растений, чтобы в экстренной ситуации можно было немедленно проинформировать врача относительно данного средства по защите растений. В экстренной ситуации следовать указаниям на этикетке либо в инструкции по применению средства по защите растений.

2.5.1 Приготовление средств для защиты растений

Средства для защиты растений следует готовить в растворе только согласно данным производителя – при неправильных пропорциях смеси могут образовываться ядовитые пары либо взрывная смесь.

- Жидкие средства для защиты растений запрещается распылять неразбавленными
- Раствор следует готовить и заправлять только на улице либо в хорошо проветриваемом помещении
- Готовить только необходимое количество смеси, чтобы не оставалось излишков
- При смешивании различных средств для защиты растений соблюдать данные производителя – из-за неправильного соотношения смеси могут возникать ядовитые пары либо взрывная смесь
- Различные средства для защиты растений смешивать друг с другом только при условии, что это разрешено производителем

2.5.2 Заправка резервуара для раствора

- Заправлять устройство средством для защиты растений только на улице либо в хорошо проветриваемых помещениях
- Поставить устройство на ровную поверхность, предохранив от опрокидывания – не заправлять резервуар для раствора выше максимальной отметки
- Устройство во время заправки не переносить на спине – **опасность получения травм!**
- Заправлять средство для защиты растений только в количестве, которое необходимо, чтобы избежать излишков
- Перед заправкой закрыть рычаг клапана
- Во время заправки из трубопроводной сети не погружать заправочный шланг в смесь – из-за пониженного давления в трубопро-

водной сети возможно всасывание раствора в систему трубопроводов.

- Перед заправкой раствором произвести пробный пуск со свежей водой и проверить герметичность всех частей устройства
- После заправки обеими руками плотно закрутить крышку резервуара для раствора

2.5.3 Применение

- Работать только на улице либо в очень хорошо проветриваемых помещениях, например, в открытых теплицах
- Во время работы со средствами для защиты растений запрещается принимать пищу, распивать напитки, курить и вдыхать средства
- Категорически запрещается продувать рот насадки и другие мелкие детали
- Избегать контакта со средствами для защиты растений – одежду, загрязненную средством для защиты растений, немедленно заменить
- Запрещается работать на ветру

Неблагоприятные погодные условия могут привести к неправильной концентрации средства для защиты растений. Передозировка может стать причиной ущерба растениям и причинить вред окружающей среде. Недостаточная дозировка может сделать обработку растений безрезультатной.

Во избежание ущерба растениям и окружающей среде запрещается эксплуатация устройства в следующих случаях:

- при ветре
- при температуре выше 25 °C в тени
- при воздействии прямых солнечных лучей

Во избежание повреждений устройства и несчастных случаев запрещается эксплуатация устройства со следующими веществами:

- горючие жидкости
- густые и клейкие жидкости
- едкие и содержащие кислоты средства
- жидкости, температура которых превышает 50 °C

2.5.4 Хранение

- При прекращении работы не подвергать устройству воздействию прямых солнечных лучей и источников тепла
- Ни в коем случае не хранить раствор в резервуаре для раствора дольше одного дня
- Средство для защиты растений разрешается хранить и перевозить только в допущенных для этого резервуарах

- Не хранить средство для защиты растений в емкостях, предназначенных для продуктов питания, напитков и корма для животных
- Не хранить средство для защиты растений вместе с продуктами питания, напитками и кормом для животных
- Хранить средство для защиты растений в недоступном для детей и животных месте
- Хранить устройство в опорожненном и очищенном состоянии
- Средство для защиты растений и устройство хранить таким образом, чтобы они были защищены от несанкционированного доступа
- Средство для защиты растений и устройство хранить в сухом месте при положительных температурах

2.5.5 Утилизация

Остатки средства для защиты растений и жидкости для промывки устройства не сливать в водоемы, водосточные трубы, канализацию, дорожные рвы, шахты и дренажи.

- Остатки и использованные резервуары утилизировать согласно местным предписаниям по утилизации отходов

2.6 Транспортировка устройства

Обязательно выключить двигатель.

При транспортировке в автомобилях:

- Предохранить устройство от опрокидывания, повреждения и утечки топлива
- Резервуар для раствора должен быть опорожнен и очищен

2.7 Заправка топливом



Бензин легко воспламеняется – не работать вблизи открытого огня – не разливать топливо – не курить.

Перед заправкой топливом **выключить двигатель**.

Не заправлять топливом, пока двигатель не охладится полностью – топливо может перелиться – **опасность пожара!**

Перед заправкой снять устройство со спины. Заправлять только устройство, установленное на земле.

Во избежание разбрызгивания топлива открывать замок бака осторожно, чтобы избыточное давление понижалось медленно.

Заправку производить только в хорошо проветриваемых местах. Если разлилось топливо, немедленно очистить устройство – следить за тем, чтобы топливо не попало на одежду, в противном случае немедленно сменить одежду.



Следить за герметичностью! При утечках топлива двигатель не запускать – **опасность для жизни вследствие ожогов!**

Винтовая крышка бака

Ни в коем случае не открывать и не закрывать винтовую крышку бака с помощью инструмента. Это может привести к повреждению крышки и утечке топлива.



После заправки по возможности до отказа затянуть винтовую крышку бака.

2.8 Перед запуском

Перед запуском проверить безопасное эксплуатационное состояние устройства. Особенно в случае, если устройство подвергалось непредусмотренной нагрузке (например, удар или падение).

- Проверить топливную систему на герметичность, особенно видимые детали, например, замок бака, шланговые соединения, ручной топливный насос (только у мотоциклов с ручным топливным насосом). При наличии утечек или повреждений двигателя не запускать – **опасность пожара!** До ввода в эксплуатацию сдать устройство в ремонт дилеру
- Переводной рычаг должен легко устанавливаться в положение **STOP** или **0**
- Рычаг акселератора должен легко перемещаться и самостоятельно возвращаться под действием пружины в положение холодного хода
- Воздухоходка должна быть смонтирована согласно инструкциям
- Рукоятки должны быть чистыми и сухими, очищенными от масла и грязи – это важно для надежного управления мотоциклом
- Проверить плотность посадки контактного наконечника провода зажигания – при неплотно сидящем наконечнике возможно искрообразование, искры могут воспламенить топливовоздушную смесь – **опасность пожара!**

- Проверить герметичность топливной системы
- Проверить состояние и герметичность резервуара для раствора, шланга и дозирующего устройства
- Проверить состояние подвесных ремней – поврежденные либо износившиеся подвесные ремни заменить
- Проверить состояние корпуса воздуходувки

Износ корпуса воздуходувки (трещины, сколы) может стать причиной травм выбрасываемыми посторонними предметами. При повреждениях корпуса воздуходувки обратиться к специализированному дилеру – компания STIHL рекомендует специализированного дилера STIHL.

Эксплуатация устройства разрешается только в безопасном эксплуатационном состоянии – **опасность несчастного случая!**

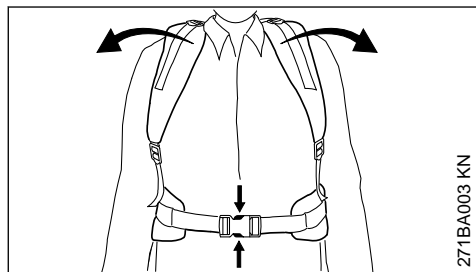

На случай аварийной ситуации: потренировать быстрое открывание замка на набедренном поясе (специальная принадлежность), освобождение наплечных лямок и снятие устройства со спины. При тренировке не бросать устройство на землю во избежание повреждений.

2.9 Запуск двигателя

На расстоянии не менее 3 метров от места заправки и не в закрытом помещении.

С мотоустройством работает только один человек – посторонним лицам запрещено находиться в рабочей зоне – в том числе и при запуске.

Запускать согласно инструкции по эксплуатации.

Только на ровной поверхности, следить за устойчивым и надежным положением, крепко удерживать устройство.

Если требуется помощник, чтобы установить устройство на спину оператора, необходимо следить за тем, чтобы

- устройство работало только на холостом ходу
- помощник не стоял в зоне выхода выхлопных газов и не вдыхал их
- рычаг клапана был закрыт
- помощник не стоял в зоне распыления насадки
- сразу после помощи в надевании устройства помощник должен покинуть рабочую зону

2.10 Как держать и вести устройство

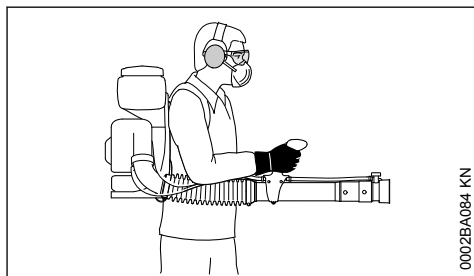

Носить устройство за оба подвесных ремня на спине – не носить на одном плече. Правая рука ведет нагнетательную трубу за рукоятку управления – это касается также левшей.

Работать следует, медленно продвигаясь вперед – постоянно контролируя конец нагнетательной трубы – **не двигаться назад, чтобы не споткнуться!**

Устройство и резервуар для раствора держать прямо. Не наклоняться вперед – утечки из резервуара для раствора могут стать **причиной получения травм!**

2.11 Во время работы



Запрещается направлять нагнетательную трубу на других людей – устройство может отбрасывать небольшие предметы с большой скоростью – **опасность получения травм!**

В случае опасности или в аварийной ситуации немедленно выключить двигатель – установить переводной рычаг в положение **STOP** либо **0**.

Ни в коем случае не оставлять работающее мотоустройство без присмотра.

Соблюдать осторожность при гололеде, во влажных условиях, на снегу и на льду, на склонах, на неровной местности и проч. – **опасность поскользнуться!**

Обращать внимание на препятствия: мусор, пни, корни, канавы – **опасность споткнуться!**

При пользовании берушами требуется особая внимательность и осмотрительность, так как восприятие предупреждающих звуков (крики, сигналы и т. д.) ограничено.

Для предотвращения чрезмерного утомления следует своевременно делать перерывы в работе – **опасность несчастного случая!**

Работать спокойно и обдуманно – только при хорошей освещенности и видимости. Работать осмотрительно, не подвергая опасности других людей.

Запрещается работать на приставной лестнице, а также на участках, где не обеспечена достаточная устойчивость.

При работе на улице и в садах следить за мелкими животными, чтобы не причинить им вред.

Не работать вблизи токопроводящих проводов – **опасность для жизни в результате удара током!**

При смене средства для защиты растений очистить резервуар для раствора и систему шлангов.



После запуска двигателя мотоустройство вырабатывает ядовитые выхлопные газы. Эти газы могут не иметь запаха и быть невидимыми, а также содержать несгоревшие углеводороды и бензол. Запрещается работать с мотоустройством в закрытых либо плохо проветриваемых помещениях.

При работе в канавах, впадинах или в стесненных условиях обязательно обеспечить достаточный воздухообмен – **опасность для жизни вследствие отравления!**

В случае тошноты, головной боли, нарушений зрения (например, уменьшение поля зрения), нарушений слуха, головокружений, понижен-

ной концентрации внимания немедленно прекратить работу – эти симптомы могут быть вызваны, в числе прочего, повышенной концентрацией отработавших газов – **опасность несчастного случая!**

При работе с мотоустройством обеспечить по возможности низкий уровень шума и малое выделение отработавших газов – не оставлять двигатель работать без необходимости, давать газ только при работе.

Не курить при работе с мотоустройством и вблизи работающего мотоустройства – **опасность пожара!** Из топливной системы могут улетучиваться горючие пары бензина.

Если мотоустройство подверглось ненадлежащей нагрузке (например, воздействию силы в результате удара или падения), то перед дальнейшей эксплуатацией обязательно проверить безопасное эксплуатационное состояние устройства – см. также раздел «Перед запуском». Особое внимание следует обратить на герметичность топливной системы и исправность защитных устройств. Категорически запрещается пользоваться устройством, не безопасным в эксплуатации. В сомнительных случаях обратитесь к специализированному дилеру.

2.12 После работы

Закрыть рычаг клапана

Прежде чем снять устройство со спины, выключить двигатель.

После завершения работы поставить мотоустройство на ровную поверхность без опасности возгорания. Не ставить устройство вблизи от легко воспламеняющихся материалов (например, деревянной стружки, коры деревьев, сухой травы, топлива) – **опасность возникновения пожара!**

Проверить герметичность всех частей устройства.

После окончания работы тщательно очистить устройство, руки, лицо и при необходимости одежду.

Люди и животные не должны приближаться к обработанной площади – заходить в эту зону можно только после полного высыхания средства для защиты растений.

2.13 Вибрации

Более длительное пользование мотоустройством может привести к вызванному вибрацией нарушениям кровообращения рук (синдром "белых пальцев").

Общепринятая продолжительность пользования устройством не может быть установлена, так как это зависит от многих факторов.

Длительность пользования устройством увеличивается благодаря следующим мерам:

- защита рук (теплые перчатки);
- перерывы в работе.

Длительность пользования сокращается вследствие:

- личного предрасположения рабочего к плохому кровообращению (признаки: часто холодные пальцы, зуд пальцев);
- низких наружных температур;
- больших усилий при захвате мотоустройства (крепкий захват мешает кровообращению).

При регулярном, длительном пользовании мотоустройством и при повторном появлении соответствующих симптомов (например, зуд пальцев) рекомендуется проводить регулярное медицинское обследование.

2.14 Техническое обслуживание и ремонт

Производите регулярно техническое обслуживание мотоустройства. Производите только те работы по техобслуживанию и ремонту, которые описаны в данной инструкции по эксплуатации. Выполнение всех других работ поручите торговому агенту-специалисту.

Фирма STIHL рекомендует поручить проведение работ по техобслуживанию и ремонту только торговому агенту-специалисту фирмы STIHL. Торговые агенты-специалисты фирмы STIHL посещают регулярно курсы по повышению квалификации и в их распоряжении предоставляется техническая информация.

Применяйте только высококачественные запасные части. Иначе существует опасность возникновения несчастных случаев или повреждения устройства. При возникновении вопросов обратитесь к торговому агенту-специалисту.

Фирма STIHL рекомендует применение оригинальных запасных частей фирмы STIHL. Эти запчасти оптимально согласованы по своим

свойствам с устройством и соответствуют требованиям пользователя.

При ремонте, техобслуживании и очистке **выключите обязательно двигатель. – Опасность травмы!** – Исключение: Настройка карбюратора и холостого хода.

Мотор при вытянутом штекере свечи зажигания или при выкрученной свече зажигания не разрешается запускать с помощью устройства запуска – **опасность возникновения пожара** вследствие попадания искр зажигания вне цилиндра!

Мотопустройство обслуживать и не хранить вблизи источника открытого огня.

Проверяйте регулярно герметичность запорного устройства топливного бака.

Применяйте только безупречные, допущенные фирмой STIHL свечи зажигания, – см. "Технические данные".

Проверьте запальный кабель (безупречная изоляция, прочное присоединение).

Контролируйте безупречное состояние глушителя.

Не работайте с дефектным или снятым шумоглушителем. – **Опасность пожара! – Повреждение слуха!**

Не дотрагивайтесь до горячего глушителя. – **Опасность ожога!**

Состояние антивибрационных элементов оказывает влияние на поведение устройства при вибрации. – Контролируйте регулярно антивибрационные элементы.

Остановить мотор для устранения неполадок.

3 Комплектация устройства

УКАЗАНИЕ

Шланг и тросик газа уже подключены. Запчасти при комплектации агрегата не перегибать!

Комбинированный ключ и отвёртка находятся в прилагаемом мешочке для принадлежностей.

3.1 Установить гофрированный шланг на колесо

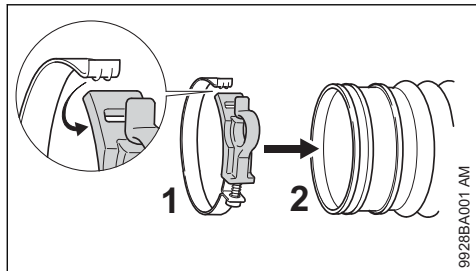

- ▶ Хомутик шланга (1) разъединить и уложить вокруг гофрированного шланга (2)
- ▶ Фиксирующую пластину вставить в паз

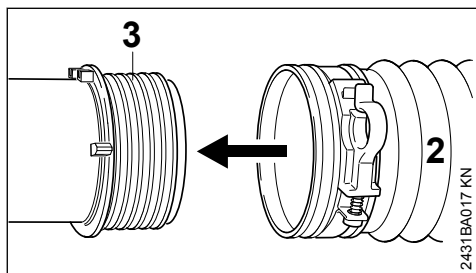

- ▶ Гофрированный шланг (2) ввести над торцевым уплотнением (3) до упора

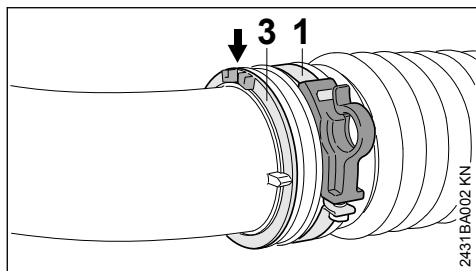

- ▶ Выровнять хомутик шланга (1) и торцевое уплотнение (3):
 - оба выступа (стрелка) торцевого уплотнения показывают наверх
 - Крючок хомутика шланга указывает наружу

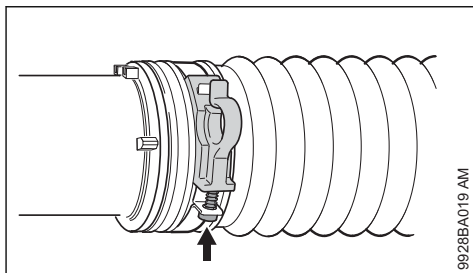

- ▶ Затянуть болт (стрелка)

3.2 Смонтировать рукоятку управления

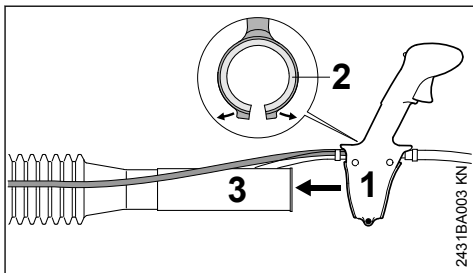

- ▶ Отсоединить рукоятку управления (1) от вкладыша (2) и сдвинуть ее над штуцером (3) гофрированного шланга

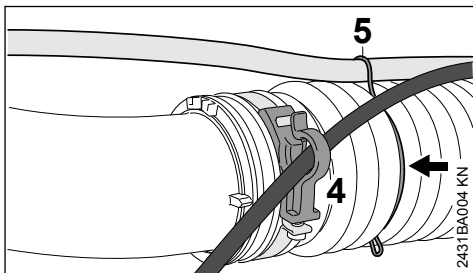

- ▶ Вставить тросик газа в держатель (4)
- ▶ Зафиксировать шланг с держателем (5) в 3-ем гофре (стрелка) гофрированного шланга

3.3 Установить нагнетательную трубку и насадку

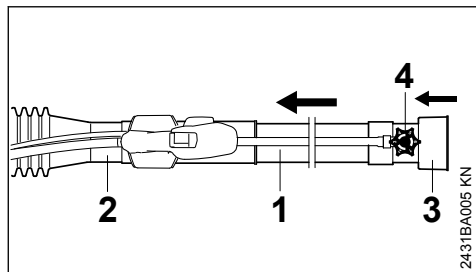

- ▶ Нагнетательную трубку (1) ввести в штуцер гофрированного шланга (2) до упора
- ▶ Насадить насадку (3) на нагнетательную трубку до упора – дозатор (4) должен находиться на одной прямой с рукояткой управления

3.4 Регулировка и крепление рукоятки управления

- ▶ Агрегат одеть на спину и отрегулировать подвесной ремень – см. "Подвесной ремень"

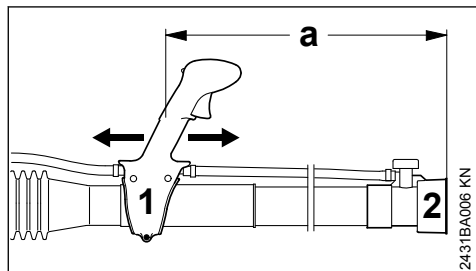

- ▶ Рукоятку управления (1) сместить в продольном направлении и отрегулировать под длину руки – расстояние между выходным отверстием насадки (2) и рукояткой управления (1) должно составлять минимум $a = 500$ мм (19.7 дюймов)

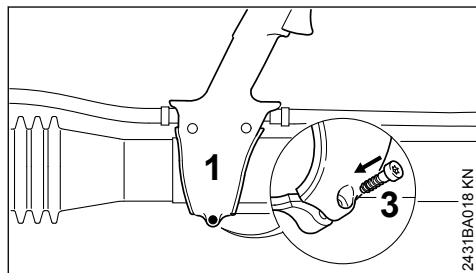

- ▶ Рукоятку управления (1) закрепить с помощью болта (3)

4 Регулирование тросика управления дроссельной заслонкой

После монтажа устройства либо после более длительного времени эксплуатации может понадобиться корректировка регулировки троса управления дроссельной заслонкой.

Трос управления дроссельной заслонкой отрегулировать только при полностью установленном устройстве.

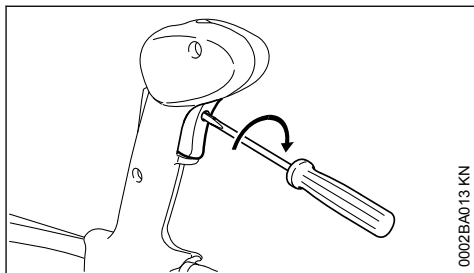

- ▶ Рычаг газа привести в положение полного газа – до упора
- ▶ Болт в рычаге газа полностью повернуть по направлению стрелки до первого сопротивления. Потом ещё на один оборот повернуть дальше

5 Пояс для ношения

5.1 Регулировка подвесного ремня

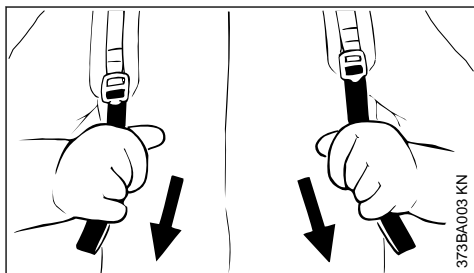

- ▶ Концы ремней потянуть вниз – происходит натяжение подвесных ремней
- ▶ Подвесной ремень отрегулировать таким образом, чтобы наспинная пластина плотно и надёжно прилегал к спине

5.2 Ослабить подвесной ремень

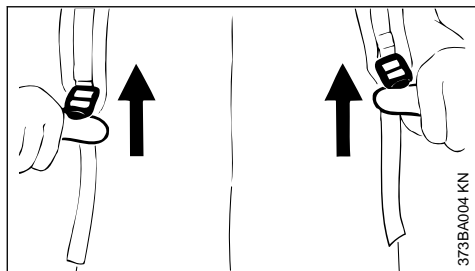

► Приподнять зажимную задвижку

6 Топливо

Двигатель должен работать на топливной смеси из бензина и моторного масла.

! ПРЕДУПРЕЖДЕНИЕ

Избегать непосредственного контакта кожи с топливом и вдыхания топливных паров.

6.1 STIHL MotoMix

Компания STIHL рекомендует применение смеси STIHL MotoMix. Данная топливная смесь не содержит бензол, свинец, имеет высокое октановое число и всегда обеспечивает правильное соотношение компонентов смеси.

В целях обеспечения максимального срока службы двигателя STIHL в состав топливной смеси STIHL MotoMix добавляется моторное масло HP Ultra для двухтактных двигателей.

Топливная смесь MotoMix представлена не на всех рынках сбыта.

6.2 Приготовление топливной смеси

УКАЗАНИЕ

Использование ненадлежащих эксплуатационных материалов или смеси с составом, не соответствующим инструкциям, может привести к серьезным повреждениям привода. Бензин или моторное масло более низкого качества могут повредить двигатель, уплотнительные кольца, трубопроводы и топливный бак.

6.2.1 Бензин

Применять только **марочный бензин** с минимальным октановым числом 90 ROZ – этилированный или неэтилированный.

Бензин с долей содержания этанола выше 10 % может вызвать перебои в работе двигателей с карбюраторами, имеющими ручную регулировку, и поэтому не должен использоваться для таких двигателей.

При использовании бензина с долей содержания этанола до 27 % (E27) двигатели с системой M-Tronic развивают полную мощность.

6.2.2 Моторное масло

При самостоятельном смешивании топлива разрешается использовать только моторное масло для двухтактных двигателей STIHL или другое высокоэффективное моторное масло JASO FB, JASO FC, JASO FD, ISO-L-EGB, ISO-L-EGC либо ISO-L-EGD.

Компанией STIHL предписано использовать моторное масло для двухтактных двигателей STIHL HP Ultra или равноценное высокоэффективное моторное масло, чтобы соблюсти пределы допустимых выбросов в течение срока службы устройства.

6.2.3 Соотношение компонентов смеси

у моторного масла для двухтактных двигателей STIHL 1:50; 1:50 = 1 часть масла + 50 частей бензина

6.2.4 Примеры

| Количество бензина | Масло STIHL для двухтактных двигателей 1:50 | |
|--------------------|---------------------------------------------|-------|
| Литры | Литры | (мл) |
| 1 | 0,02 | (20) |
| 5 | 0,10 | (100) |

| Количество бензина | Масло STIHL для двухтактных двигателей 1:50 | |
|--------------------|---------------------------------------------|-------|
| Литры | Литры | (мл) |
| 10 | 0,20 | (200) |
| 15 | 0,30 | (300) |
| 20 | 0,40 | (400) |
| 25 | 0,50 | (500) |

- ▶ в предназначенную для топлива канистру залить сначала моторное масло, а затем бензин и тщательно перемешать

6.3 Хранение топливной смеси

Хранить только в предназначенных для топлива резервуарах в безопасном, сухом и прохладном месте, защищать от света и солнца.

Топливная смесь стареет – запас смеси готовить только на несколько недель. Не хранить топливную смесь более 30 дней. Под действием света, солнечных лучей, низких или высоких температур топливная смесь быстрее теряет свои эксплуатационные характеристики.

Однако STIHL MotoMix может без проблем храниться до 5 лет.

- ▶ Перед заправкой тщательно встряхнуть канистру с топливной смесью



ПРЕДУПРЕЖДЕНИЕ

Давление в канистре может повыситься – открывать осторожно.

- ▶ Время от времени необходимо тщательно очищать топливный бак и канистру

Остатки топлива и жидкость, использованную для очистки, утилизировать согласно предписаниям и без ущерба для окружающей среды!

7 Заправка топливом



7.1 Подготовка устройства

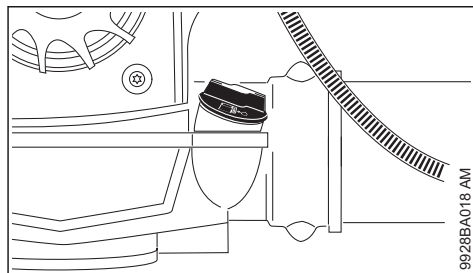

- ▶ Перед заправкой топливом очистить крышку бака и прилегающую поверхность, чтобы в бак не попала грязь

7.2 Открыть винтовую крышку бака

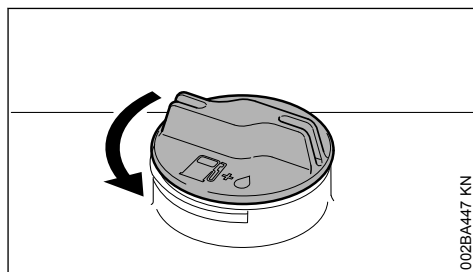

- ▶ Крышку повернуть против часовой стрелки пока её можно будет снять с отверстия бака
- ▶ Снять крышку бака

7.3 Заправка топлива

Во время заправки не разливать топливо и бак не заполнять до краёв. Компания STIHL рекомендует заправочную систему STIHL (специальные принадлежности).

7.4 Закрыть винтовую крышку бака

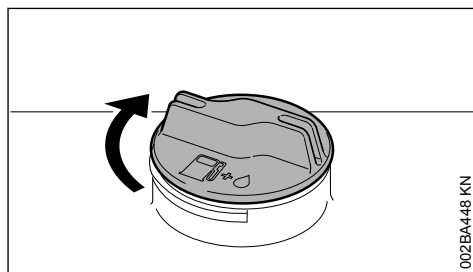

- ▶ Установить крышку

- Крышку повернуть до упора по часовой стрелке и затянуть вручную как можно плотнее

8 Для информации перед пуском

УКАЗАНИЕ

Перед запуском защитную решётку на подводе всасываемого воздуха между наспинной пластиной и блоком двигателя следует проверить при остановленном двигателе и, при необходимости почистить.

8.1 Обзор рукоятки управления

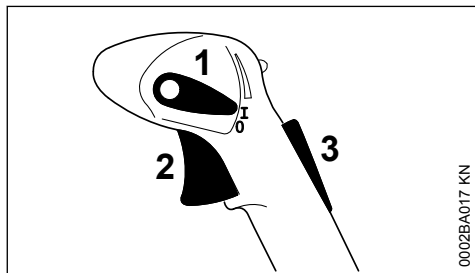

- 1 Переводной рычаг
- 2 Рычаг газа
- 3 Стопор рычага газа ¹⁾

8.2 Функции переводного рычага

Рабочее положение I

Двигатель работает либо готов к запуску. Возможно бесступенчатое приведение в действие рычага газа (2).

Двигатель остановить 0

Зажигание прерывается, двигатель останавливается. Переводной рычаг (1) в данной позиции не фиксируется, а возвращается в рабочее положение. Зажигание включается автоматически.

Положение ограничителя ¹⁾

Путь рычага газа может ограничиваться в два этапа:

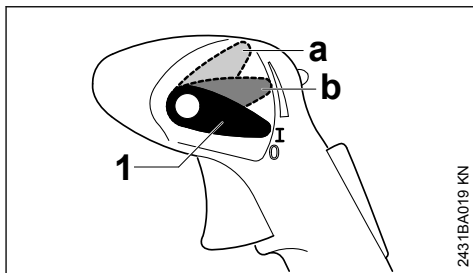

- 1/3-газа
- 2/3-газа

Для снятия ограничения:

- Регулирующий рычаг (1) снова установить в рабочее положение I.

Установка газа ¹⁾

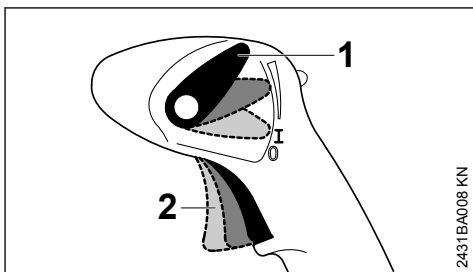

Рычаг газа (2) можно зафиксировать в любом положении.

Для деблокирования:

- Регулирующий рычаг (1) снова установить в рабочее положение I.

9 Пуск / остановка мотора

9.1 Перед запуском

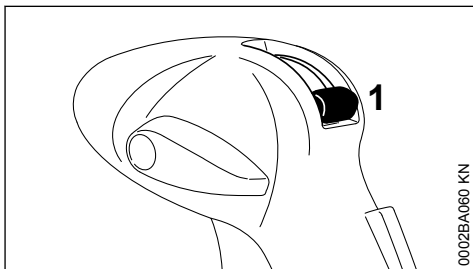

¹⁾ В наличии в зависимости от страны назначения

- ▶ Закрыть рычаг клапана (1) для подачи рас-
твора

9.2 Запустить двигатель

- ▶ Соблюдать правила техники безопасности

УКАЗАНИЕ

Агрегат следует запускать только на чистой и беспыльной поверхности, чтобы предотвратить всасывание агрегатом пыли.

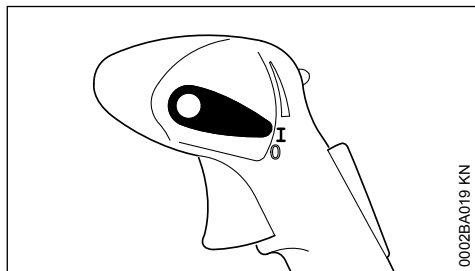

0002BA019 KN

- ▶ Переводной рычаг должен находиться в положении I

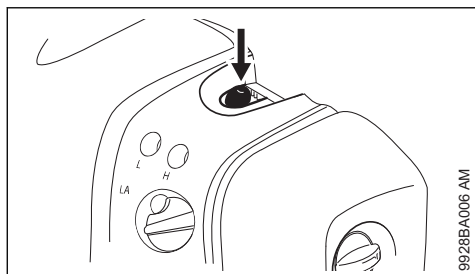

9928BA006 AM

- ▶ Сильфон ручного топливного насоса нажать минимум 5 раз – даже в том случае, если он еще заполнен топливом

Двигатель холодный (запуск из холодного состояния)

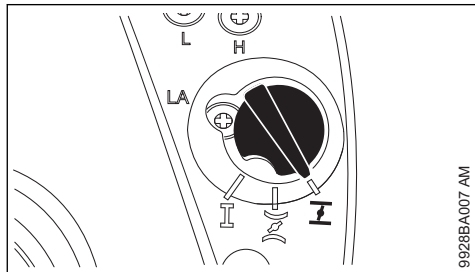

9928BA007 AM

- ▶ Поворотную кнопку управления воздушной заслонкой повернуть в положение I

Прогретый двигатель (теплый запуск)

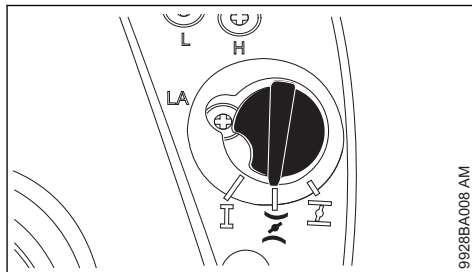

9928BA008 AM

- ▶ Поворотную кнопку воздушной заслонки повернуть в положение II

Данную регулировку следует использовать также и в том случае, если двигатель уже работает, но еще не прогрелся.

Пуск

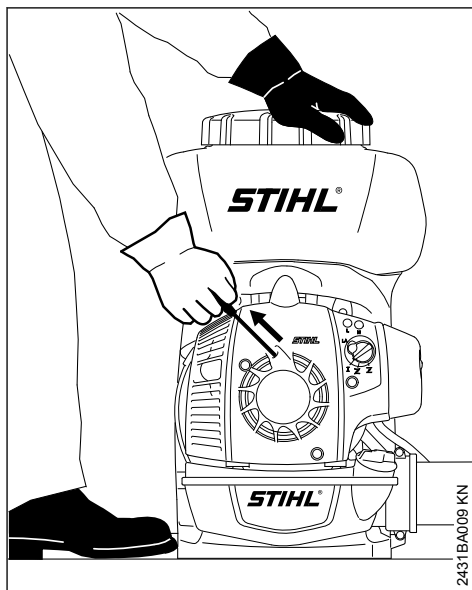

2431BA009 KN

- ▶ Надежно установить агрегат на земле – следить за тем, чтобы рядом с выходным отверстием не было людей
- ▶ Занять безопасное положение: инструмент держать левой рукой за опрыскиватель и ногой зафиксировать от проскальзывания
- ▶ Правой рукой медленно до первого ощутимого упора вытянуть пусковую рукоятку – а затем резко протянуть ее – трос не вытаскивать до конца – **опасность разрыва!**

- ▶ Пусковую рукоятку не следует резко отпустить – отводить назад медленно, против направления вытягивания, чтобы пусковой тросик правильно намотался
- ▶ Повторять запуск до тех пор, пока двигатель не запустится

9.3 Дальнейшие указания для запуска

9.3.1 Если двигатель останавливается при положении поворотной кнопки **I** либо при ускорении

- ▶ Поворотную кнопку повернуть в положение **I** – запускать дальше, пока двигатель не заработает

9.3.2 Если двигатель не запускается

- ▶ Проверить правильность всех регулировок (поворотная кнопка, установочный рычаг в рабочем положении **I**)
- ▶ Повторить запуск мотора

9.3.3 Топливо в топливном баке было полностью израсходовано и бак был снова заправлен

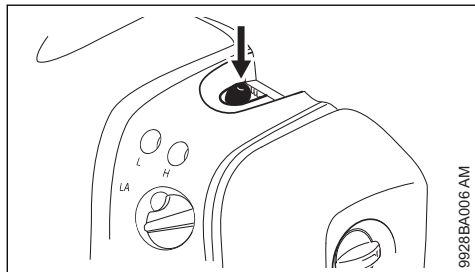

9928BA006 AM

- ▶ Сильфон ручного топливного насоса нажать минимум 5 раз – даже в том случае, если он еще заполнен топливом

9.4 Как только двигатель работает

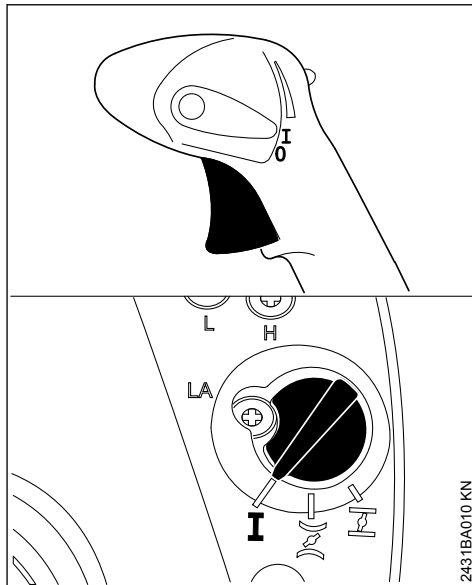

2431BA010 KN

- ▶ Привести в действие рычаг газа
- ▶ При приведении в действие рычага газа поворотная кнопка воздушной заслонки автоматически выскакивает в рабочее положение **I**

9.4.1 При чрезвычайно низкой температуре

- ▶ Слегка подать газ – дать двигателю немного прогреться

9.5 Остановить двигатель

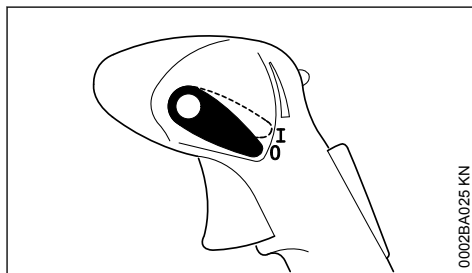

0002BA025 KN

- ▶ Переводной рычаг привести в положение **0** – двигатель останавливается – переводной рычаг после нажатия отпружинивает назад

10 Указания по эксплуатации

10.1 Во время работы

После продолжительной работы при полной нагрузке двигателю следует дать поработать некоторое время на холостом ходу, пока большая часть тепла не будет отведена потоком охлаждающего воздуха, благодаря чему снижается нагрузка на детали привода (система зажигания, карбюратор), возникающая вследствие накопления тепла.

10.2 По окончании работы

При кратковременной остановке: двигатель должен остыть. Агрегат до следующего применения следует хранить в сухом месте, вдали от источников возгорания. При длительном перерыве в работе – см. раздел "Хранение устройства".

11 Установить кол-во потребления раствора

11.1 Определение площади (м²)

У низко растущих культур площадь рассчитывается за счет умножения длины на ширину поля.

У высоких культур приблизительная площадь рассчитывается за счет умножения длины рядов на приблизительную высоту лиственной стены. Данный результат следует умножить на кол-во рядов. При двусторонней обработке лиственной стены результат следует умножить на 2.

Площадь в гектарах получается за счет деления квадратных метров площади на 10 000.

Пример:

Поле длиной 120 м и шириной 30 м следует обработать средством для защиты от вредителей.

Площадь:

$$120 \text{ м} \times 30 \text{ м} = 3\,600 \text{ м}^2$$

$$3\,600 / 10\,000 = 0,36 \text{ га}$$

11.2 Определение кол-ва биологически активного вещества

Определить, пользуясь инструкцией по применению средства для защиты растений:

- Необходимое количество биологически активного вещества на 1 гектар (га)
- Концентрация биологически активного вещества (соотношение смеси)

Необходимое количество биологически активного вещества для 1 га умножить на рассчитанную площадь в гектарах. В результате получится необходимое кол-во биологически активного вещества для площади, которая подлежит обработке.

Пример:

Согласно инструкции по применению на гектар требуется 0,4 литра (л) биологически активного вещества в концентрации 0,1 %.

Объем биологически активного вещества:

$$0,4 \text{ (л/га)} \times 0,36 \text{ (га)} = 0,144 \text{ л}$$

11.3 Определить кол-во раствора

Необходимое кол-во раствора рассчитывается следующим образом:

| | |
|-------|--------------------|
| T_W | $\times 100 = T_B$ |
| K | |

T_W = количество биологически активного вещества, л

K = концентрация в %

T_B = необходимое количество раствора, л

Пример:

Количество биологически активного вещества согласно расчету составляет 0,144 л. Концентрация согласно инструкции по эксплуатации равна 0,1 %.

Кол-во раствора:

| | |
|---------|------------------------------|
| 0,144 л | $\times 100 = 144 \text{ л}$ |
| 0,1 % | |

11.4 Определить скорость шага

Перед началом работы с заправленным и одетым на плечи устройством провести пробный заход с резервуаром наполненным водой. Переместить (раскатать) распылительную трубку так, как это делается при практическом применении. При этом определить пройденный участок спустя 1 мин.

Во время испытания следует также проверить выбранную рабочую ширину. У низких культур оптимальная рабочая ширина составляет 4-5 м. Для маркировки отметить рабочую ширину.

Путь в метрах разделённый на время в минутах является скоростью шага в метрах за минуту (м/мин).

Пример:

Участок пути, пройденный за минуту, составил 10 м.

Скорость шага:

| | |
|-------|------------|
| 10 м | = 10 м/мин |
| 1 мин | |

11.5 Определение заданной дозировки

Значение дозировки на дозирующем устройстве рассчитывается следующим образом:

| | |
|----------------------------------------|----------------|
| $V_a(l) \times v_b(м/мин) \times b(м)$ | = $V_c(л/мин)$ |
| $A (м^2)$ | |

V_a = количество раствора

v_b = скорость шага

V_c = объем подачи раствора

b = рабочая ширина

A = площадь

Пример:

На основе полученных ранее значений и рабочей ширины 4 м определяется регулировка дозирующего устройства:

| | |
|--------------------------|-------------|
| 144 л x 10 (м/мин) x 4 м | = 1,6 л/мин |
| 3600 м ² | |

Гектары (га) пересчитываются в м² (га x 10 000 = м²).

Для задания определенного объема подачи раствора – см. "Дозирующее устройство".

12 Устройство для дозировки

12.1 Рычаг клапана

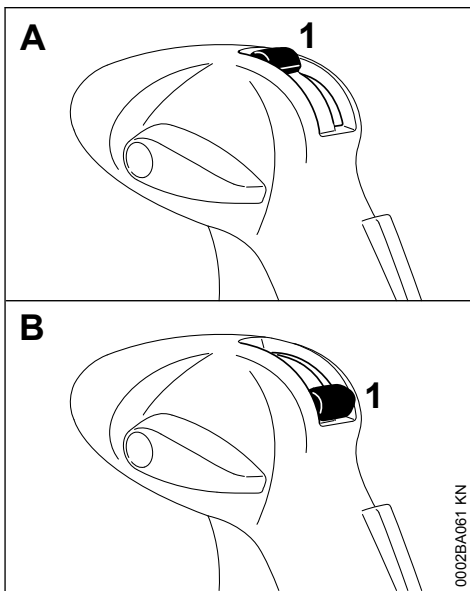

С помощью рычага клапана (1) включается или отключается подача раствора.

- ▶ Положение А (рычаг клапана вертикально, вверх) – проток открыт
- ▶ Положение В (рычаг клапана горизонтально, вниз) – проток закрыт

12.2 Дозатор

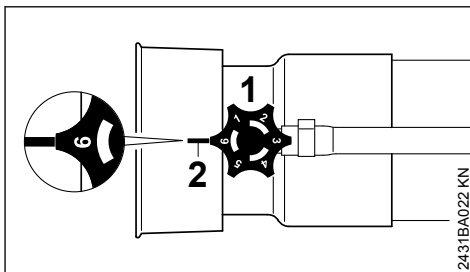

- ▶ Повернуть дозатор (1) – объем разбрызгиваемого средства регулируется плавно

Положение 1 = минимальный проток

Положение 6 = максимальный проток

При этом числовые маркировки на дозаторе должны находиться на одном уровне с выступом (2) под дозатором.

12.3 Объем распыления

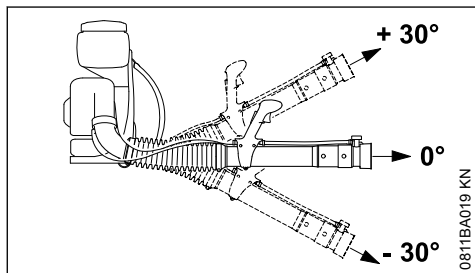

Объем распыления (л/мин) зависит от положения дозатора и угла распылительной трубки.

12.3.1 Объем распыления (л/мин) без нагнетательного насоса

| Положение дозирования | Угол распылительной трубки | | |
|-----------------------|----------------------------|------|-------|
| | - 30° | 0° | + 30° |
| 1 | 0,24 | 0,17 | 0,11 |
| 2 | 0,82 | 0,66 | 0,46 |
| 3 | 1,42 | 1,13 | 0,84 |
| 4 | 2,2 | 1,66 | 1,1 |
| 5 | 2,69 | 2,13 | 1,46 |
| 6 | 2,91 | 2,25 | 1,52 |

12.3.2 Объем распыления (л/мин) без нагнетательного насоса с насадкой ULV

| Положение дозирования | Угол распылительной трубки | | |
|-----------------------|----------------------------|------|-------|
| | - 30° | 0° | + 30° |
| 0.5 | 0,05 | 0,04 | 0,03 |
| 0.65 | 0,08 | 0,07 | 0,05 |
| 0.8 | 0,12 | 0,09 | 0,08 |

12.3.3 Объем распыления (л/мин) с нагнетательным насосом (специальная оснастка)

| Положение дозирования | Угол распылительной трубки | | |
|-----------------------|----------------------------|----|-------|
| | - 30° | 0° | + 30° |
| 1.0 | 0,64 | | |
| 1.6 | 1,7 | | |
| 2.0 | 2,59 | | |

12.3.4 Объем распыления (л/мин) с нагнетательным насосом (специальная оснастка) и насадкой ULV

| Положение дозирования | Угол распылительной трубки | | |
|-----------------------|----------------------------|----|-------|
| | - 30° | 0° | + 30° |
| 0.5 | 0,15 | | |
| 0.65 | 0,2 | | |
| 0.8 | 0,37 | | |

12.4 Проверить расход воды

- ▶ Агрегат поставить на землю
- ▶ Резервуар для раствора заправить водой до отметки 10 литров

Агрегаты без нагнетательного насоса

- ▶ Дозирующий элемент "стандарт" отрегулировать в позицию дозирования 6
- ▶ Запуск агрегата
- ▶ С помощью горизонтальной опрыскивающей трубки на полном газе содержимое резервуара распылить до отметки 5 литров и замерить требуемое для этого время

Время для распыления 5 литров жидкости должно составлять от 110 до 150 секунд.

Агрегаты с нагнетательным насосом (специальные принадлежности)

- ▶ Вставить в насадку дозатор 2.0
- ▶ Запуск агрегата
- ▶ С помощью горизонтальной опрыскивающей трубки на полном газе содержимое резервуара распылить до отметки 5 литров и замерить требуемое для этого время

Время для распыления 5 литров жидкости должно составлять от 100 до 130 секунд.

При отклонениях

- ▶ Резервуар для раствора, систему шлангов, дозирующий элемент и, если имеется, нагнетательный насос проверить на загрязнение и, при необходимости, почистить

- ▶ Проверить и при необходимости, почистить всасывающее отверстие для нагнетаемого воздуха
- ▶ Проверить мощность двигателя и, при необходимости, откорректировать

Если эти меры не помогут – следует обратиться к специализированному дилеру.

13 Заправка резервуара для раствора

- ▶ Повернуть крышку против часовой стрелки, пока она не будет снята с опрыскивателя

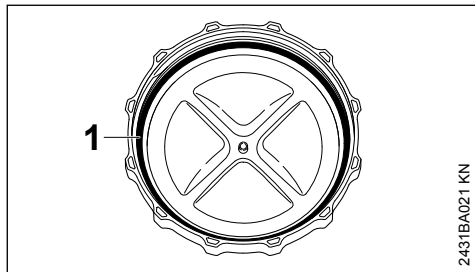

- ▶ Уплотнение (1) в крышке должно всегда быть исправным и чистым
- ▶ Заблокированный от опрокидывания агрегат поставить на ровную поверхность

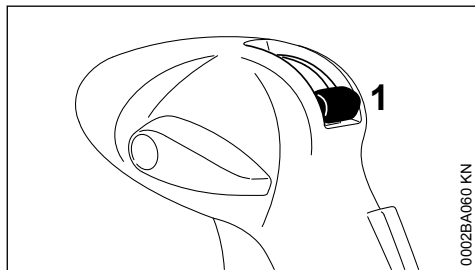

- ▶ Закрыть рычаг клапана (1) для подачи раствора

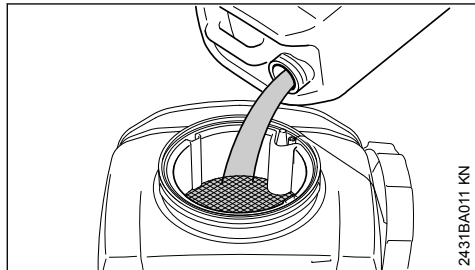

- ▶ Тщательно перемешанный раствор через насадку фильтра заправить в резервуар для раствора

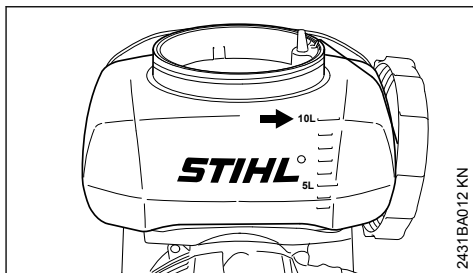

Не превышать максимального объема заполнения 10 л (2.6 амер. галлонов)

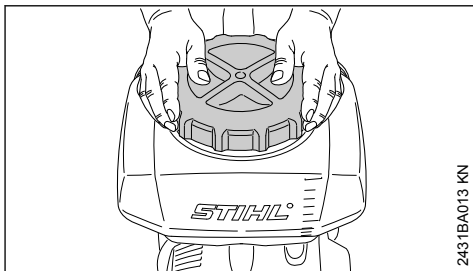

- ▶ Насадить крышку и обеими руками повернуть по часовой стрелке – закрыть крышку как можно плотнее

14 Эксплуатация на опрыскивание

- ▶ Объем подачи раствора отрегулировать с помощью дозатора – см. "Дозирующее устройство"
- ▶ Открыть рычаг клапана – см. "Дозирующее устройство"
- ▶ Распыление всегда при полном газе

14.1 Отклоняющая решётка

Для целенаправленного распыления раствора с помощью смонтированной решётки может изменяться форма и направление распыления струи.

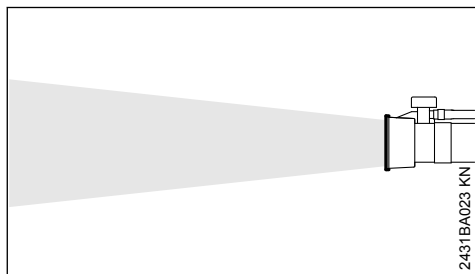
без отклоняющей решетки

распыление на большое расстояние – максимальная дальность распыления.

- для распыления на поверхности и высокие растения
- для максимального проникновения в густую листву

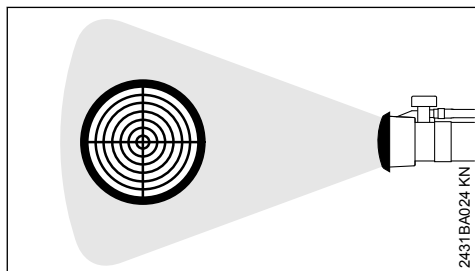
Широкоотклоняющая решетка

Струя расширяется и ослабляется.

- для коротких расстояний для растений (< 1,5 м)
- Снижается опасность повреждения растений, прежде всего на ранних стадиях их роста

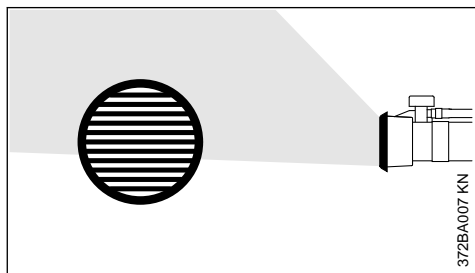
Отклоняющая решетка 45°

Распыляемая струя может отклоняться в любую сторону на 45°.

- для опрыскивания листьев с нижней стороны
- для увеличения объема распыления при опрыскивании вверх
- для целенаправленной обработки близких к почве растений. при распылении вниз уменьшает уход струи в сторону из-за ветра

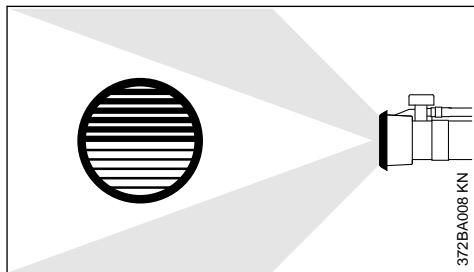
Двойная отклоняющая решётка

Распыляемая струя делится и направляется в две стороны.

- одновременное распыление на два ряда растений за один рабочий прием

15 После работы

- ▶ Закрыть рычаг клапана
- ▶ Остановить двигатель – см. "Пуск / остановка двигателя"

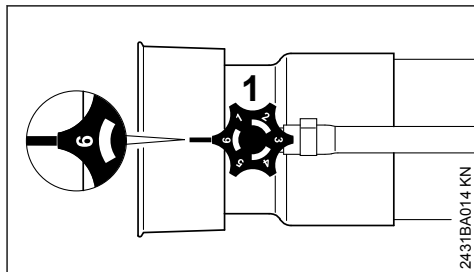
15.1 Опустошить резервуар для раствора

- ▶ Повернуть дозатор (1) в положение "6"
- ▶ Открыть рычаг клапана и дать стечь остатку раствора в отдельную емкость

15.2 Почистить резервуар для раствора

- ▶ Резервуар для раствора и систему шлангов промыть чистой водой, а затем прочистить

- ▶ Остатки раствора и жидкости для промывки утилизировать согласно предписаниям и нормам по охране окружающей среды – выполнять указания производителя средств для защиты растений
- ▶ Устройство с отвинченной крышкой просушить

Если загрязнена вставка сетки:

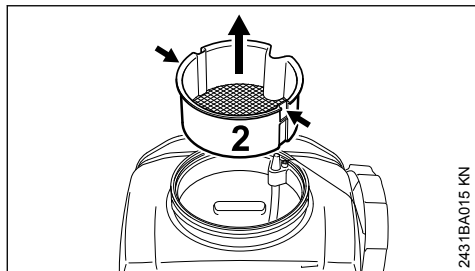

2431BA015 KN

- ▶ соответствующий инструмент (например, отвёртку) для ослабления сетчатого фильтра (2) ввести в обе выемки (стрелки)
- ▶ Сетчатый фильтр (2) извлечь из резервуара для раствора, перемещая его вверх

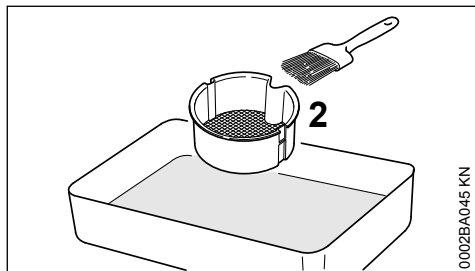

0002BA045 KN

- ▶ Вставку сетки (2) почистить чистой водой и, например, кисточкой

16 Хранение устройства

- ▶ Агрегат храните в сухом и надёжном месте при плюсовой температуре. Защитить от несанкционированного использования (например, детьми)

16.1 При перерывах в работе от ок. 30 дней

- ▶ Топливный бак опустошить в хорошо проветриваемом месте и почистить
- ▶ Топливо утилизировать согласно предписаниям и без ущерба окружающей среде
- ▶ Если имеется ручной топливоподкачивающий насос: минимум 5 раз нажать на ручной топливоподкачивающий насос

- ▶ Запустить двигатель и оставить его работать на холостом ходу, пока он не заглохнет
- ▶ Тщательно очистить агрегат, особенно ребра цилиндра и воздушный фильтр
- ▶ Резервуар для раствора не следует подвергать длительному воздействию прямых солнечных лучей, под воздействием ультрафиолетового излучения резервуар может стать хрупким – опасность образования негерметичности или повреждения!

17 Очистка воздушного фильтра

17.1 Если мощность двигателя заметно падает

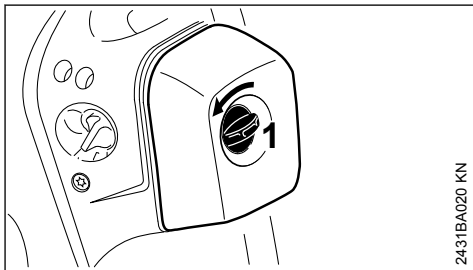

2431BA020 KN

- ▶ Болт на крышке фильтра (1) повернуть влево в вертикальное положение

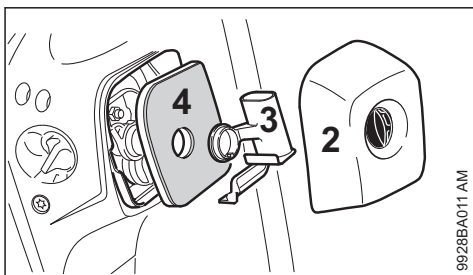

9928BA011 AM

- ▶ Снять крышку фильтра (2)
- ▶ Поверхность вокруг фильтра очистить от грязи
- ▶ Снять вставку (3) и извлечь фильтр (4)
- ▶ Заменить фильтр либо, если замена невозможна, выбить либо продуть – не промывать!

Заменить повреждённые детали!

17.2 Установить фильтр

- ▶ Установить фильтр в корпусе фильтра и одеть насадку

- ▶ Установить крышку фильтра, а болт крышки фильтра повернуть вправо в горизонтальное положение

18 Настройка карбюратора

Карбюратор отрегулирован на заводе таким образом, чтобы двигатель во всех режимах работы получал оптимальную топливовоздушную смесь.

18.1 Регулировка холостого хода

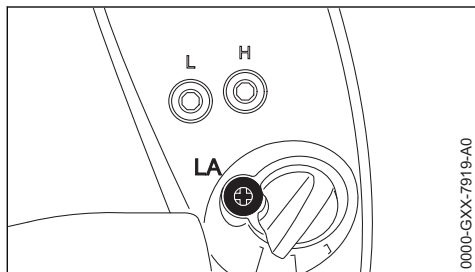

18.1.1 Двигатель глохнет на холостом ходу

- ▶ Упорный винт холостого хода (LA) поворачивать по часовой стрелке до тех пор, пока двигатель не начнет работать равномерно

19 Катализатор выхлопных газов

Мотоустройства с катализатором выхлопных газов (в зависимости от оснащения) могут эксплуатироваться только с **не содержащим осмолку топливом и моторными маслами для двухтактных моторов STIHL** либо равными по качеству маслами для двухтактных моторов с пропорциями смеси 1 : 50 – см. раздел "Топливо".

Интегрированный в глушитель катализатор выхлопных газов снижает долю содержания вредных веществ в выхлопных газах.

Правильная регулировка карбюратора (в пределах возможной регулировки) и точное выдерживание пропорции смеси бензина и масла для двухтактных моторов имеют большое значение для более низкой доли содержания вредных веществ в выхлопных газах и более длительного срока службы катализатора.

20 Свеча зажигания

- ▶ При недостаточной мощности двигателя, при плохом запуске или перебоях на холо-

стом ходу в первую очередь следует проверить свечу зажигания.

- ▶ Замените свечу зажигания после приблизительно 100 часов работы – при сильно обгоревших электродах уже раньше – применяйте только допущенные фирмой STIHL свечи зажигания с защитой от помех – см. "Технические данные".

20.1 Демонтаж свечи зажигания

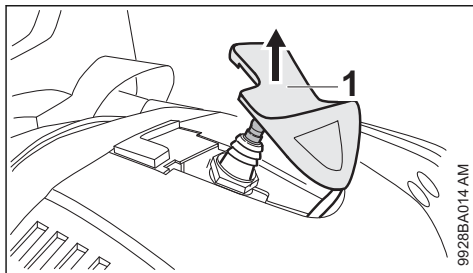

- ▶ Снять штекер свечи зажигания (1)
- ▶ Выкрутить свечу зажигания

20.2 Проверить свечу зажигания

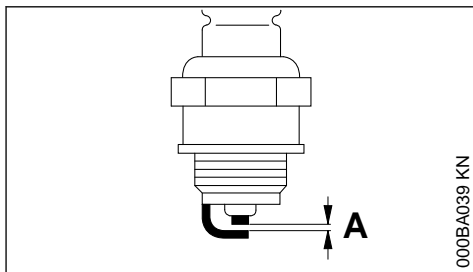

- ▶ Очистите загрязненную свечу зажигания
- ▶ Проверить расстояние между электродами (A) и, если необходимо, отрегулировать, значение расстояния – см. раздел "Технические характеристики"
- ▶ Устраните причины загрязнения свечи зажигания.

Возможные причины загрязнения:

- избыток моторного масла в топливе,
- загрязненный воздушный фильтр,
- неблагоприятные условия эксплуатации.

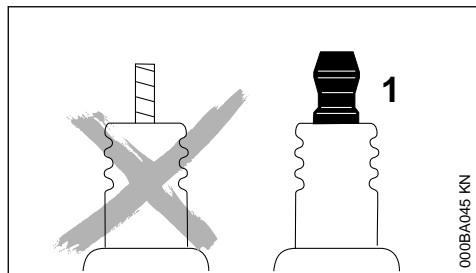

! ПРЕДУПРЕЖДЕНИЕ

При неплотно затянутой контактной гайке (1) или при ее отсутствии могут возникать искры. При проведении работ в легковоспламеняемой или взрывоопасной среде может возникнуть угроза пожара или взрыва. Люди могут получить тяжелые травмы или понести материальный ущерб.

- ▶ использовать свечи зажигания с помехоподавляющим резистором с закрепленной контактной гайкой

20.3 Монтаж свечи зажигания

- ▶ Ввинтить свечу зажигания и надавить прочно штекер свечи

21 Работа мотора

Если несмотря на почищенный воздушный фильтр и правильную регулировку карбюратора работа мотора не удовлетворительная, причина может быть также в глушителе.

Глушитель отдать на проверку относительно наличия загрязнения (закоксованости) специализированному дилеру!

Фирма STIHL рекомендует поручить проведение работ по техобслуживанию и ремонту только специализированному дилеру фирмы STIHL.

22 Указания по техобслуживанию и техническому уходу

| Данные приведены для нормальных условий эксплуатации. В неблагоприятных условиях (сильное запыление и проч.) и при длительной ежедневной работе указанные интервалы следует соответственно сократить. | | перед началом работы | по окончании работы или ежедневно | после каждой заправки бака | еженедельно | ежемесячно | ежегодно | при неисправности | при повреждении | при необходимости |
|-------------------------------------------------------------------------------------------------------------------------------------------------------------------------------------------------------|---------------------------------------------------|----------------------|-----------------------------------|----------------------------|-------------|------------|----------|-------------------|-----------------|-------------------|
| Устройство в целом | визуальный контроль (состояние, герметичность) | X | | X | | | | | | |
| | Очистить | | X | | | | | | | |
| Ручьятка управления | Проверка работоспособности | X | | X | | | | | | |
| Воздушный фильтр | Очистить | | | | | | | X | | |
| | Заменить | | | | | | | | X | |
| Ручной топливный насос (если имеется) | проверить | X | | | | | | | | |
| | Ремонт специализированным дилером ²⁾ | | | | | | | | X | |
| Всасывающая головка в топливном баке | Проверка специализированным дилером ²⁾ | | | | | | | X | | |

| Данные приведены для нормальных условий эксплуатации. В неблагоприятных условиях (сильное запыление и проч.) и при длительной ежедневной работе указанные интервалы следует соответственно сократить. | | перед началом работы | по окончании работы или ежедневно | после каждой заправки бака | еженедельно | ежемесячно | ежегодно | при неисправности | при повреждении | при необходимости |
|-------------------------------------------------------------------------------------------------------------------------------------------------------------------------------------------------------|----------------------------------------------------------|----------------------|-----------------------------------|----------------------------|-------------|------------|----------|-------------------|-----------------|-------------------|
| | | | | | | | | | | |
| | Замена специализированным дилером ²⁾ | | | | | | X | | | X |
| Топливный бак | Очистить | | | | | X | | | | |
| Карбюратор | Проверка холостого хода | X | | X | | | | | | |
| | Дополнительная регулировка холостого хода | | | | | | | | | X |
| Свеча зажигания | Регулировка зазора между электродами | | | | | | | X | | |
| | Замена каждые 100 моточасов | | | | | | | | | |
| Всасывающее отверстие для охлаждающего воздуха | Визуальный контроль | | X | | | | | | | |
| | Очистить | | | | | | | | | X |
| Искрозащитная решетка ¹⁾ в глушителе | убедиться в том, что она установлена | X | | | | | | | | |
| | проверить или заменить ²⁾ | | | | | | X | | | |
| Доступные болты и гайки (кроме регулировочных болтов) | Подтянуть | | | | | | | | | X |
| Емкость для раствора и шланг | визуальный контроль (состояние, герметичность) | X | | | | | | | | |
| | Очистить | | X | | | | | | | |
| Сетчатый фильтр в емкости для раствора (только с встроенным нагнетательным насосом или при применении дозаторов ULV) | Очистить или заменить | | | | | | | | X | X |
| Дозирующее устройство на нагнетательной трубе | проверить | | | | | X | | X | | |
| Антивибрационные элементы | проверить | X | | | | | | X | | X |
| | заменить силами специализированного дилера ²⁾ | | | | | | | | X | |

| Данные приведены для нормальных условий эксплуатации. В неблагоприятных условиях (сильное запыление и проч.) и при длительной ежедневной работе указанные интервалы следует соответственно сократить. | | перед началом работы | по окончании работы или ежедневно | после каждой заправки бака | еженедельно | ежемесячно | ежегодно | при неисправности | при повреждении | при необходимости |
|-------------------------------------------------------------------------------------------------------------------------------------------------------------------------------------------------------|----------------|----------------------|-----------------------------------|----------------------------|-------------|------------|----------|-------------------|-----------------|-------------------|
| | | | | | | | | | | |
| Защитная решетка всасывания воздуха | проверить | X | | X | | | | | | |
| | Очистить | | | | | | | | | X |
| Трос управления подачей топлива | Отрегулировать | | | | | | | | | X |
| Предупреждающие наклейки | Заменить | | | | | | | | X | |
| ¹⁾ Поставляется в зависимости от страны назначения ²⁾ Компания STIHL рекомендует дилера STIHL | | | | | | | | | | |

23 Минимизация износа, а также избежание повреждений

Соблюдение заданных величин, указанных в данной инструкции по эксплуатации, поможет избежать преждевременный износ и повреждение устройства.

Эксплуатация, техническое обслуживание и хранение устройства должны осуществляться так тщательно, как это описано в данной инструкции по эксплуатации.

За все повреждения, которые были вызваны несоблюдением указаний относительно техники безопасности, работы и технического обслуживания, ответственность несёт сам пользователь. Это особенно актуально для таких случаев:

- Внесение изменений в продукте, которые не разрешены фирмой STIHL,
- Применение инструментов либо принадлежностей, которые не допускаются к использованию с данным устройством, не подходят либо имеют низкое качество,
- Пользование устройством не по назначению,
- Устройство было использовано для спортивных мероприятий и соревнований,

– Повреждение вследствие эксплуатации устройства с дефектными комплектующими.

23.1 Работы по техническому обслуживанию

Все работы, перечисленные в разделе "Указания по техническому обслуживанию и уходу" должны проводиться регулярно. В случае если данные работы по техническому обслуживанию не могут быть выполнены самим пользователем, необходимо обратиться к специализированному дилеру.

Фирма STIHL рекомендует поручить проведение работ по техобслуживанию и ремонту только специализированному дилеру фирмы STIHL. Специализированные дилеры фирмы STIHL посещают регулярно курсы по повышению квалификации и в их распоряжении представляется техническая информация.

Если данные работы не проводятся либо выполняются не надлежащим образом, то могут возникнуть повреждения, за которые отвечает сам пользователь. К ним относятся, среди прочего:

- Повреждение приводного механизма вследствие несвоевременного или недостаточного обслуживания (например, воздушный и топливный фильтры), неправильная

- настройка карбюратора или недостаточная очистка системы охлаждающего воздуха (всасывающие шлицы, ребра цилиндра),
- Коррозия и другие повреждения как следствие неправильного хранения
- Повреждения устройства вследствие применения запасных частей низкого качества

23.2 Быстроизнашивающиеся детали

Некоторые детали мотоустройства, даже при применении их по назначению, подвержены нормальному износу и должны своевременно заменяться, в зависимости от вида и продолжительности их использования. К ним относятся, среди прочего:

- Фильтры (воздушный, топливный)
- Устройство запуска
- Свеча зажигания
- Амортизационные элементы антивибрационной системы

24 Важные комплектующие

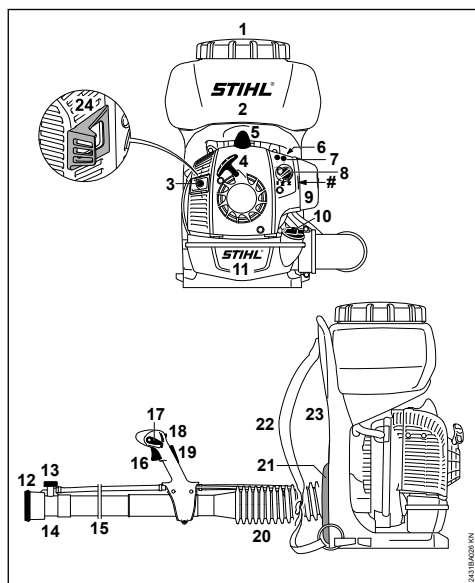

- 1 Крышка резервуара
- 2 Резервуар для раствора
- 3 Глушитель
- 4 Пусковая рукоятка
- 5 Контактный наконечник свечи зажигания
- 6 Ручной топливный насос

- 7 Регулировочные болты карбюратора
 - 8 Поворотная кнопка управления воздушной заслонкой
 - 9 Воздушный фильтр
 - 10 Крышка бака
 - 11 Топливный бак
 - 12 Отклоняющая решётка
 - 13 Дозатор
 - 14 Насадка
 - 15 Нагнетательная трубка
 - 16 Рычаг газа
 - 17 Переводной рычаг
 - 18 Рычаг клапана для подачи раствора
 - 19 Фиксация рычага газа (имеется только в зависимости от страны)
 - 20 Гофрированный шланг
 - 21 Амортизирующая подушка для спины
 - 22 Подвесной ремень
 - 23 Наспинная пластина
 - 24 Дистанционная прокладка (в наличии только в зависимости от страны эксплуатации)
- # Номер агрегата (снять крышку фильтра – номер агрегата вытеснен на внутренней стороне корпуса воздуходувки)

25 Технические данные

25.1 Силовой агрегат

Одноцилиндровый двухтактный двигатель

| | |
|-------------------------------------------------------------|----------------------|
| Объем цилиндра: | 27,2 см ³ |
| Диаметр цилиндра: | 34 мм |
| Ход поршня: | 30 мм |
| Мощность согласно ISO 7293: | 0,8 кВт (1,1 л.с.) |
| Число оборотов холостого хода: | 2500 об/мин |
| Число оборотов двигателя/воздуходувки во время эксплуатации | 7500 1/мин |

25.2 Система зажигания

Магнето с электронным управлением

| | |
|---------------------------------------|-------------------------------|
| Свеча зажигания (с защитой от помех): | NGK CMR 6 H, BOSCH USR 4AC |
| Зазор между электродами: | 0,5 мм |

25.3 Топливная система

Независимый от положения мембранный карбюратор с встроенным топливным насосом

Емкость топливного бака: 1050 см³ (1,05 л)

25.4 Производительность обдува

Скорость воздуха: 81 м/с
 Максимальный расход воздуха без нагнетательной установки: 780 м³/ч
 Расход воздуха с соплом: 580 м³/ч

25.5 Распыляющее устройство

Объем резервуара для раствора: 10 л
 Остаточное количество в резервуаре для раствора: 50 мл
 Размер ячеек фильтра заполнения: 1 мм
 Макс. горизонтальная дальность струи: 9 м
 Подходит для растений высотой до: 2,5 м

Объем распыления с и без навесной специальной оснастки – см. "Дозирующее устройство"

25.6 Характер распыления согласно ISO 28139:2019

Выход

| Позиция дозировки | Доля вышедшей горизонтально среды, которая достигла земли через 5 м |
|-------------------|---------------------------------------------------------------------|
| 1 | 1,2 % |
| 6 | 6,4 % |
| Форсунка ULV: | |
| 0,5 | 0,0 % |
| 0,8 | 2,2 % |

Возможно большее оседание или отклонение из-за ветра или высокой температуры.

Размер капель

| Позиция дозировки | Dv 0,1 [мкм] | Dv 0,5 [мкм] | Dv 0,9 [мкм] |
|-------------------|--------------|--------------|--------------|
| 1 | 34 | 95 | 201 |
| 2 | 46 | 117 | 222 |
| 3 | 51 | 125 | 230 |
| 4 | 53 | 131 | 242 |
| 5 | 57 | 143 | 270 |
| 6 | 56 | 142 | 276 |

Форсунка ULV:

| | | | |
|------|----|----|-----|
| 0,5 | 35 | 95 | 199 |
| 0,65 | 35 | 96 | 204 |
| 0,8 | 35 | 94 | 197 |

Скорость воздуха

| | Расстояние до сопла | |
|--------------------------------|---------------------|-----|
| | 3 м | 6 м |
| средняя скорость воздуха [м/с] | 3,6 | 2,4 |
| Радиус облака распыления [мм] | 361 | 200 |

25.7 Масса

не заполненное: 7,9 кг
 макс. рабочий вес (заправленное и заполненное): 18,7 кг

25.8 Величина звука и вибрации

Для определения величин звука и вибрации частота оборотов при работе на холостом ходу и номинальная максимальная частота оборотов учитываются в соотношении 1:6.

Более подробную информацию по соблюдению требований директивы об ответственности работодателей за уровень вибрации 2002/44/EG см. по адресу: www.stihl.com/vib.

25.9 Уровень звукового давления L_{req} согласно DIN EN 15503

SR 200: 94 дБ (A)

25.10 Уровень мощности звука L_w согласно DIN EN 15503

SR 200: 104 дБ (A)

25.11 Величина вибрации a_{hν,eq} согласно DIN EN 15503

Рукоятка правая
 SR 200: 1,5 м/с²

Для уровня звукового давления и уровня звуковой мощности коэффициент К-согласно RL 2006/42/EG = 2,0 дБ(A); для значения уровня вибрации коэффициент К-согласно RL 2006/42/EG = 2,0 м/с².

25.12 REACH

REACH обозначает постановление ЕС для регистрации, оценки и допуска химикатов.

Информация для выполнения постановления REACH (EC) № 1907/2006 см.

www.stihl.com/reach

25.13 Показатель выброса выхлопных газов

Показатель выброса CO₂, измеренный в процессе выдачи сертификата соответствия типа изделия нормам ЕС, указан на сайте

www.stihl.com/co2

в технических данных изделия.

Показатель выброса CO₂ измерен в процессе стандартных испытаний на типичном двигателе в лабораторных условиях и не является конкретной или косвенной гарантией эксплуатационных характеристик определенного двигателя.

Использование по назначению и техническое обслуживание в соответствии с описанием в данной инструкции по эксплуатации обеспечивают выполнение действующих требований по выбросу выхлопных газов. В случае изменений на двигателе разрешение на эксплуатацию теряет силу.

25.14 Установленный срок службы

Полный установленный срок службы составляет до 30 лет.

Установленный срок службы предполагает соответствующие и своевременные обслуживание и уход согласно руководству по эксплуатации.

26 Указания по ремонту

Пользователи данного устройства могут осуществлять только те работы по техническому обслуживанию и уходу, которые описаны в данной инструкции по эксплуатации. Остальные виды ремонтных работ могут осуществлять только специализированные дилеры.

Фирма STIHL рекомендует поручить проведение работ по техобслуживанию и ремонту только специализированному дилеру фирмы STIHL. Специализированные дилеры фирмы STIHL посещают регулярно курсы по повышению квалификации и в их распоряжении предоставляется техническая информация.

При ремонте монтировать только те комплектующие, которые допущены компанией STIHL для данного моторизованного устройства либо технически равноценные комплектующие. Применяйте только высококачественные запасные части. Иначе существует опасность возникновения несчастных случаев или повреждения устройства.

Фирма STIHL рекомендует использовать оригинальные запасные части фирмы STIHL.

Оригинальные запасные части фирмы STIHL можно узнать по номеру комплектующей STIHL, по надписи **STIHL**® и при необходимости по обозначению комплектующей STIHL  (на маленьких комплектующих может быть только одно обозначение).

27 Устранение отходов

Информацию об утилизации можно получить в местной администрации или у дилера фирмы STIHL.

Неадекватная утилизация может нанести вред здоровью и окружающей среде.

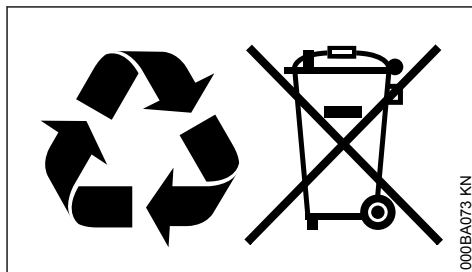

- ▶ Изделия STIHL, включая упаковку, необходимо в соответствии с местными предписаниями сдать в пункт сбора вторсырья.
- ▶ Не утилизировать вместе с бытовыми отходами.

28 Сертификат соответствия ЕС

ANDREAS STIHL AG & Co. KG
Badstr. 115
D-71336 Waiblingen

Germany

заявляет под собственную ответственность, что

конструкция устройства
производитель
тип

Опрыскиватель
STIHL
SR 200

идентификационный
серийный номер
объем цилиндра: 4241
27,2 см³

соответствует положениям директив 2011/65/EC, 2006/42/EC и 2014/30/EC, разработано и изготовлено в соответствии с действующими на момент изготовления версиями следующих стандартов:

ISO 12100, EN 55012, EN 61000-6-1,
EN ISO 28139

Хранение технической документации:

ANDREAS STIHL AG & Co. KG
Produktzulassung

Год выпуска и серийный номер указаны на устройстве.

Вайблинген, 03.02.2020

ANDREAS STIHL AG & Co. KG

По доверенности.



Д-р Юрген Хоффманн (Dr. Jürgen Hoffmann),
начальник отдела допуска изделий к эксплуатации



Сведения о сертификатах ЕАС и декларациях соответствия, подтверждающих выполнение технических правил и требований Таможенного союза, представлены на сайте

www.stihl.ru/eac

или могут быть затребованы по телефону в соответствующем местном представительстве STIHL, см. в разделе «Адреса».



Технические правила и требования для Украины выполнены.

29 Адреса

29.1 STIHL Hauptverwaltung

ANDREAS STIHL AG & Co. KG
Badstrasse 115
71336 Waiblingen
Germany

29.2 Дочерние компании STIHL

РОССИЙСКАЯ ФЕДЕРАЦИЯ

РОССИЙСКАЯ ФЕДЕРАЦИЯ
ООО "АНДРЕАС ШТИЛЬ МАРКЕТИНГ"
наб. Обводного канала, дом 60, литера А,
помещ. 1-Н, офис 200
192007 Санкт-Петербург, Россия
Горячая линия: +7 800 4444 180
Эл. почта: info@stihl.ru

УКРАИНА

ТОВ «Андреас Штіл»
вул. Антонова 10, с. Чайки
08135 Київська обл., Україна
Телефон: +38 044 393-35-30
Факс: +380 044 393-35-70
Гаряча лінія: +38 0800 501 930
E-mail: info@stihl.ua

29.3 Представительства STIHL

БЕЛАРУСЬ

Представительство
ANDREAS STIHL AG & Co. KG
ул. К. Цеткин, 51-11а
220004 Минск, Беларусь
Горячая линия: +375 17 200 23 76

КАЗАХСТАН

Представительство
ANDREAS STIHL AG & Co. KG
ул. Шагабутдинова, 125А, оф. 2
050026 Алматы, Казахстан
Горячая линия: +7 727 225 55 17

29.4 Импортёры STIHL

РОССИЙСКАЯ ФЕДЕРАЦИЯ

ООО "ШТИЛЬ ЗЮДВЕСТ"
350000, Российская Федерация,
г. Краснодар, ул. Западный обход, д. 36/1

ООО "ФЛАГМАН"
194292, Российская Федерация,
г. Санкт-Петербург, 3-ий Верхний переулоч, д.
16 литер А, помещение 38

ООО "ПРОГРЕСС"
107113, Российская Федерация,
г. Москва, ул. Маленковская, д. 32, стр. 2

ООО "АРНАУ"
236006, Российская Федерация,
г. Калининград, Московский проспект, д. 253,
офис 4

ООО "ИНКОР"
610030, Российская Федерация,
г. Киров, ул. Павла Корчагина, д. 1Б

ООО "ОПТИМА"
620030, Российская Федерация,
г. Екатеринбург, ул. Карьерная д. 2, Помеще-
ние 1

ООО "ТЕХНОТОРГ"
660112, Российская Федерация,
г. Красноярск, ул. Парашютная, д. 15

ООО "ЛЕСОТЕХНИКА"
664540, Российская Федерация,
с. Хомутово, ул. Чапаева, д. 1, оф. 39

УКРАИНА

ТОВ «Андреас Штіль»
вул. Антонова 10, с. Чайки
08135 Київська обл., Україна

БЕЛАРУСЬ

ООО «ПИЛАКОС»
ул. Тимирязева 121/4 офис 6
220020 Минск, Беларусь

УП «Беллесэкспорт»
ул. Скрыганова 6.403
220073 Минск, Беларусь

КАЗАХСТАН

ИП «ВОРОНИНА Д.И.»
пр. Райымбека 312
050005 Алматы, Казахстан

КИРГИЗИЯ

ОсОО «Муза»
ул. Киевская 107
720001 Бишкек, Киргизия

АРМЕНИЯ

ООО «ЮНИТУЛЗ»
ул. Г. Парпеци 22
0002 Ереван, Армения

www.stihl.com



0458-457-1821-D



0458-457-1821-D